

L'ESPERIENZA  
TK HOME SOLUTIONS  
PER LA TUA  
AUTONOMIA

MONTASCALE A PIATTAFORMA

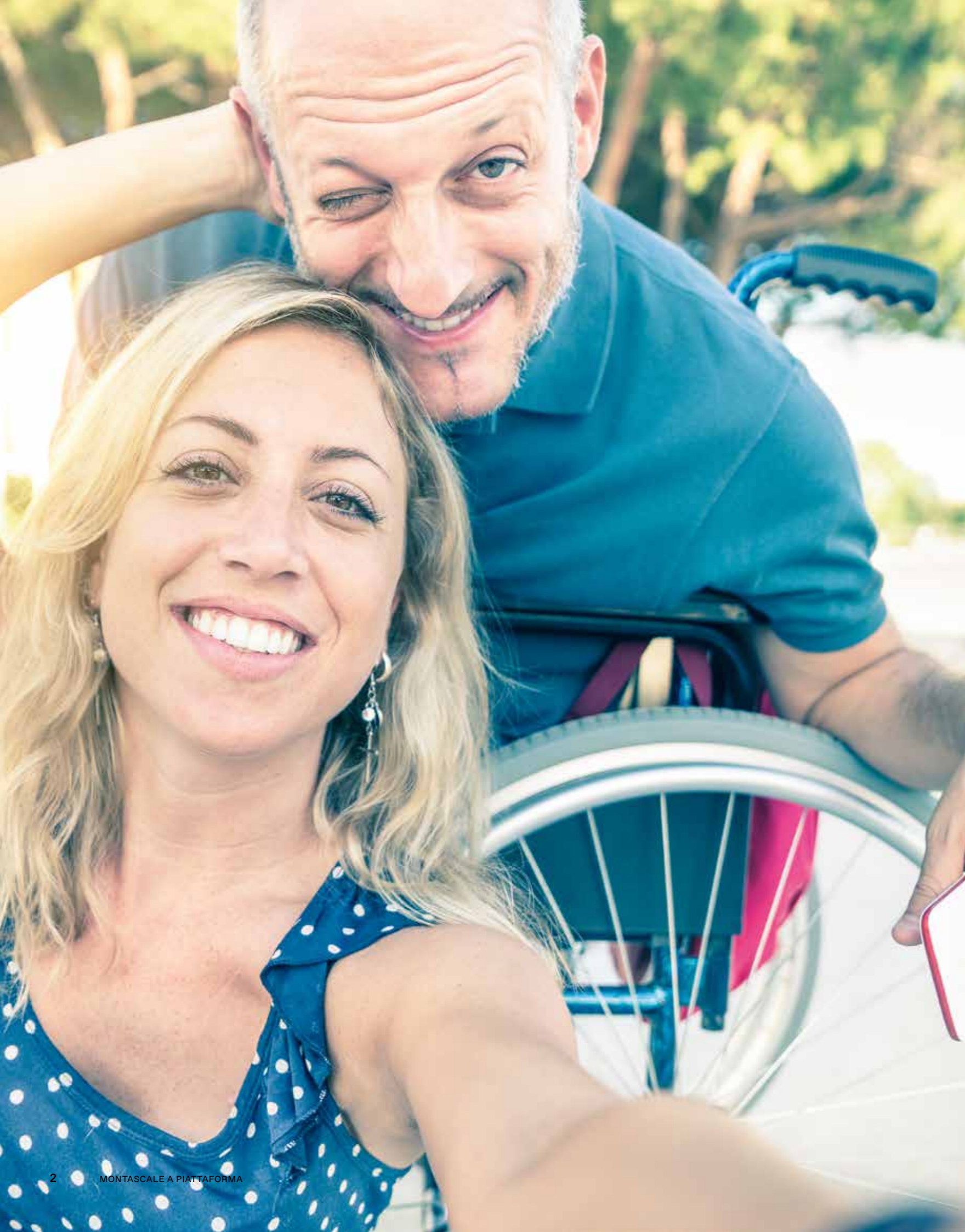



# UN MONTASCALE PER LA TUA LIBERTÀ

Le sfide in genere si vincono...

“Vivere i gesti quotidiani con semplicità è una sfida realizzabile”.

Il bisogno di indipendenza e il desiderio di gestire i propri spostamenti nel modo più autonomo e semplice possibile sono fondamentali per ognuno di noi.

Il maggior ostacolo per le persone con difficoltà motorie è rappresentato dalle barriere architettoniche, prime tra tutte le scale di casa, il luogo dove maggiormente dovremmo sentirci a nostro agio.

Con un montascale a piattaforma TK Home Solutions fare le scale tornerà a essere un semplice momento della tua giornata, perché in TK Home Solutions progettiamo impianti in grado di superare in sicurezza e praticità ogni tipo di dislivello, dentro e fuori casa.

I montascale a piattaforma TK Home Solutions presentano elevati standard di qualità, robustezza e precisione tecnologica. Ogni nostro impianto racchiude in sé la competenza dei migliori ingegneri di tutto il mondo, costruito con materiali di prima scelta provenienti direttamente dalle nostre fabbriche. Questa è l'affidabilità a marchio TK Home Solutions.

Vorremmo farti conoscere la famiglia di montascale a piattaforma TK Home Solutions, per farti scoprire che una tecnologia progettata su misura della persona, oggi è possibile.

# I vantaggi di un montascale TK Home Solutions

Il tuo benessere è la nostra priorità.

Ti aspetti il meglio dal tuo montascale, e con TK Home Solutions puoi averlo.

Perché la tua sicurezza e quella dei tuoi cari non accettino compromessi.

Più serenità, più garanzie, più certezze. È il nostro patto chiaro con il cliente.

È un montascale TK Home Solutions.

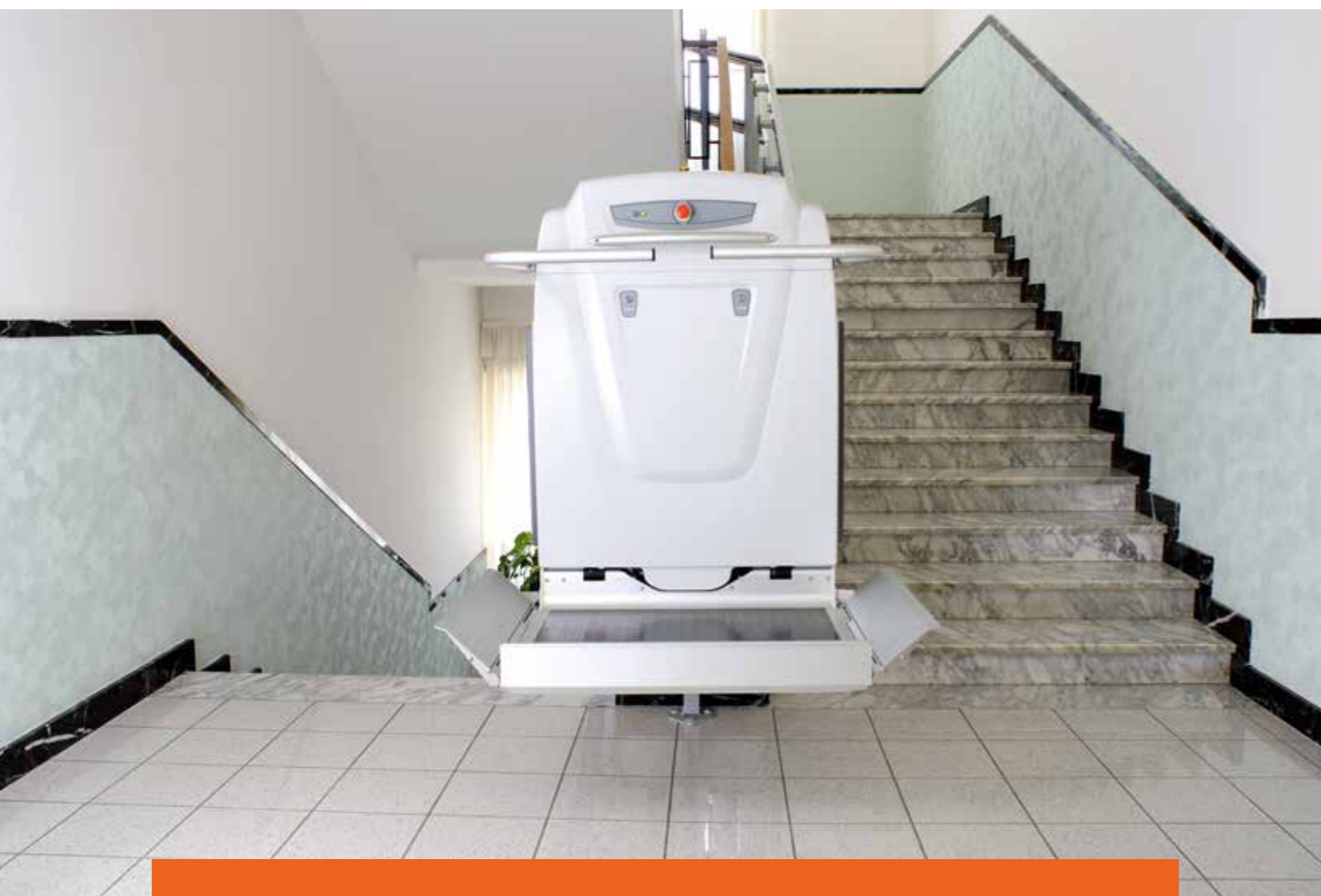

## QUALITÀ AL 100%. È TK HOME SOLUTIONS

Materiali di prima scelta provenienti dalle nostre fabbriche, robusti e resistenti, in grado di assicurarti un'efficienza costante e prolungata nel tempo. L'acciaio con cui viene costruito il binario assicura solidità e resistenza senza paragoni. Con TK Home Solutions avrai anche un servizio clienti attivo 24 ore su 24, pronto a rispondere tempestivamente ad ogni tua richiesta.



## Sicurezza progettata su misura

Ogni montascale a piattaforma TK Home Solutions è progettato su misura alla tua scala, così da integrarsi perfettamente alla sua conformazione, riducendo l'ingombro e trovando sempre il percorso di salita e discesa più sicuro per l'utente. Un binario progettato in funzione di andamento, lunghezza e inclinazione della scala, consente un viaggio fluido, sicuro e comodo.

## Movimento automatizzato

Il montascale si aziona con un joystick ergonomico, aprendosi automaticamente per favorire la salita a bordo. Una volta pronti, sarà sufficiente azionare il joystick di comando, il montascale si predisporrà in posizione di protezione e inizierà il percorso. Dotati di serie della tecnologia „soft-start“, i montascale a piattaforma TK Home Solutions assicurano partenze ed arrivi dolci.



## Design ed estetica superiori

Lo studio delle forme e del design ha permesso di progettare un montascale gradevole, specialmente quando inserito in ambienti domestici. L'assenza di angoli, il profilo minimale e la fisionomia dei comandi permettono una migliore integrazione con le stanze della casa, superando la sola percezione di ausilio medico. Da oggi inoltre è possibile scegliere il colore del corpo macchina del binario, sia interno che esterno.

## Installazione rapida

Il montascale a piattaforma TK Home Solutions s'installa velocemente su svariate tipologie di scala. Un'installazione professionale è il presupposto fondamentale per un impianto sicuro, per questo TK Home Solutions si avvale della competenza dei propri tecnici specializzati che avranno cura di te e della tua casa. Basta una normale presa di corrente elettrica per l'alimentazione del montascale.

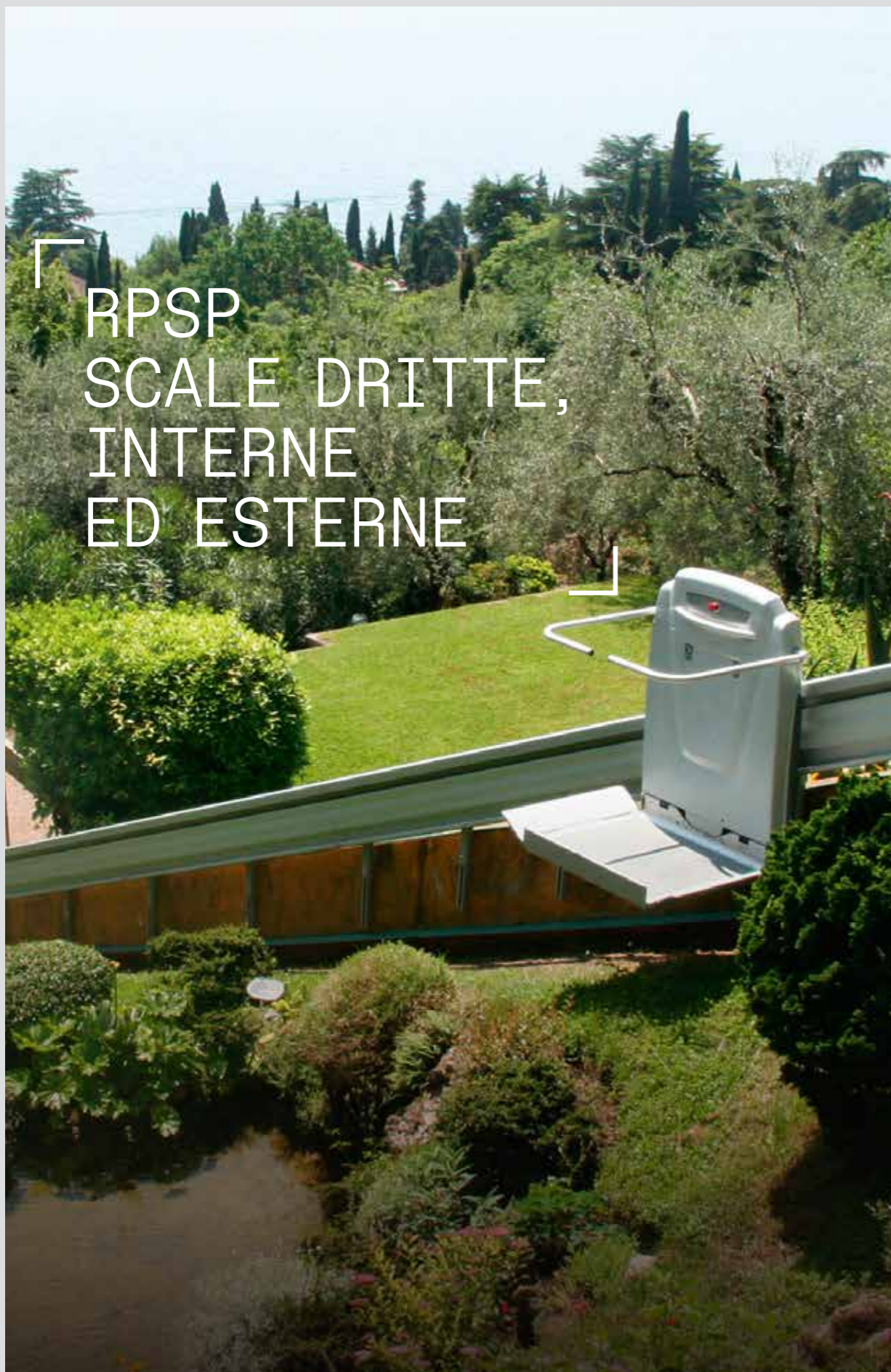

RPSP  
SCALE DRITTE,  
INTERNE  
ED ESTERNE

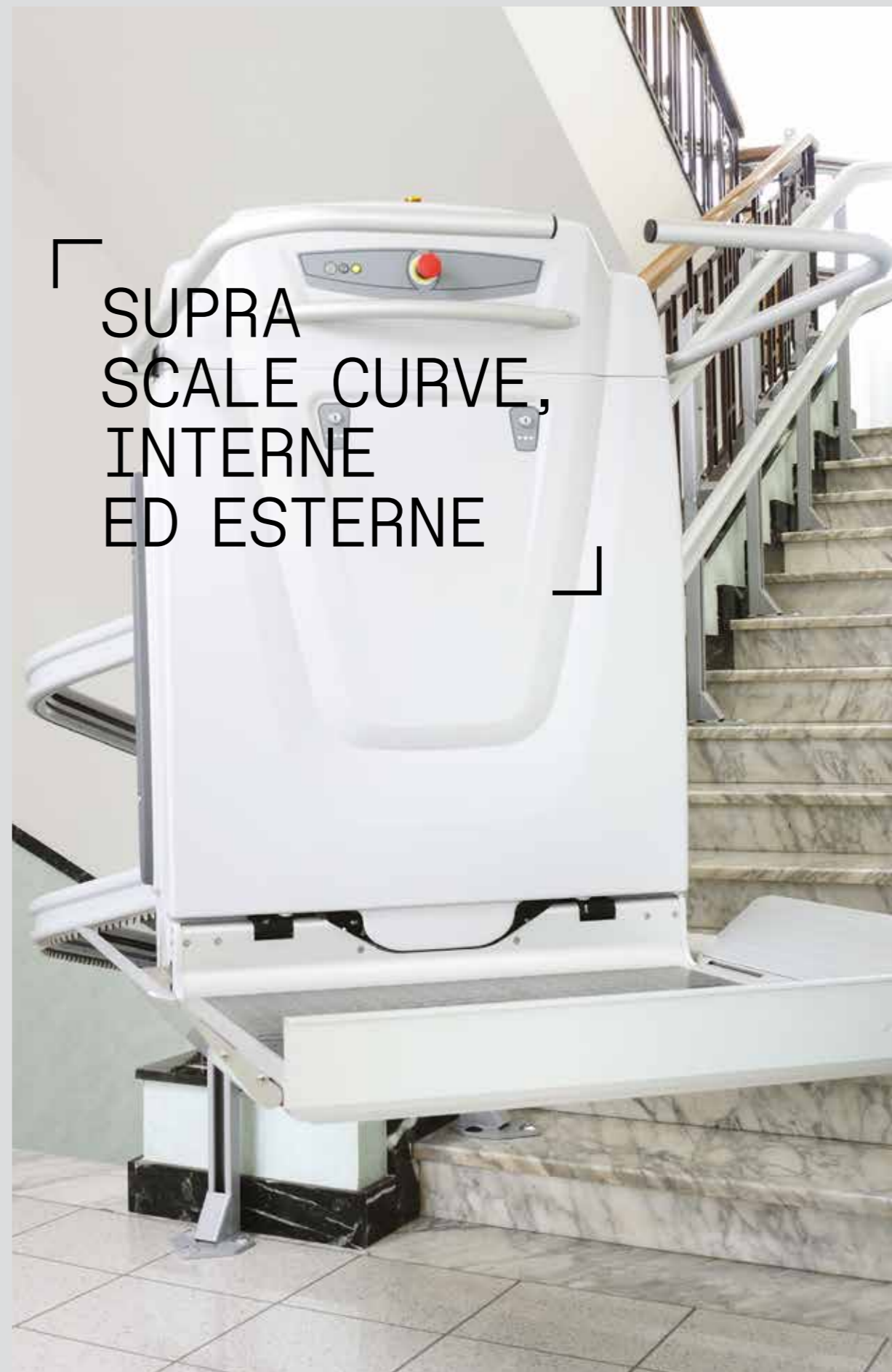

SUPRA  
SCALE CURVE,  
INTERNE  
ED ESTERNE

## RPsp - dati tecnici

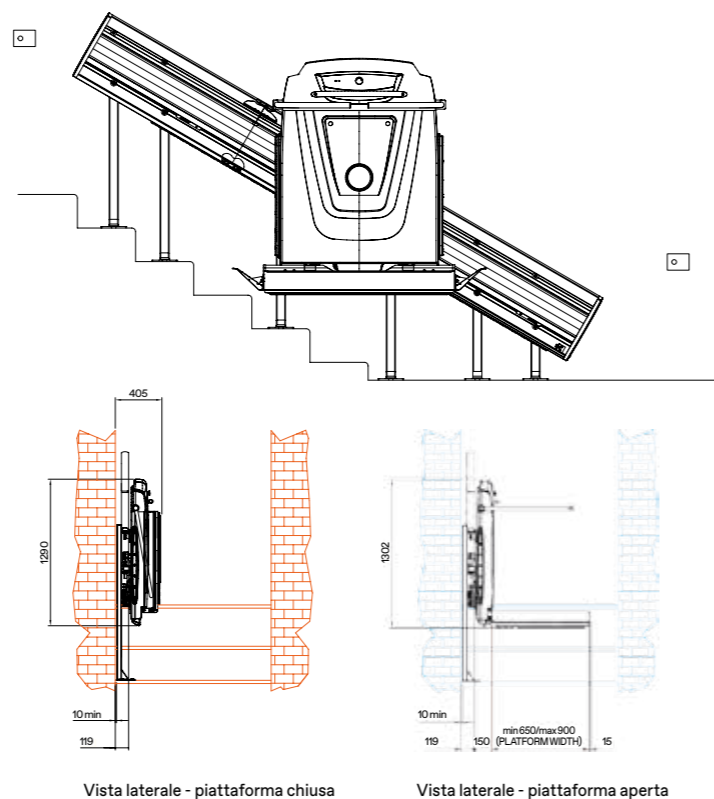

## Supra - dati tecnici

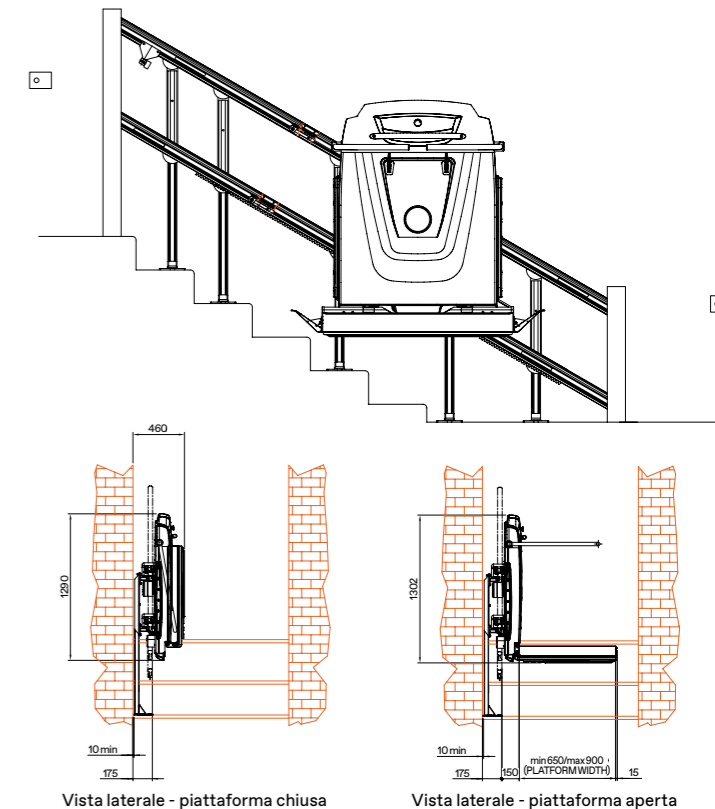

Da continue ricerche e accurati studi sull'ergonomia, nasce il montascale a piattaforma TK Home Solutions, che coniuga massima sicurezza ad elevata funzionalità e semplicità d'uso. Disponibile in 2 modelli, RPsp per scale dritte e Supra per scale curvilinee, sia per installazioni all'interno che in versione per esterni, perfettamente resistente ad agenti atmosferici.

### Materiali e meccanica di qualità.

Frutto della competenza ingegneristica TK Home Solutions, il montascale a piattaforma scorre lungo un solido binario in alluminio anodizzato ancorato ai gradini con bulloni di acciaio, per una stabilità senza paragoni. **La possibilità di scegliere il tipo di ancoraggio del binario** in base alla propria scala, optando tra ancoraggio a muro (solo montascale rettilinei), piedi leggeri per un minimo ingombro o per i piedi pesanti per corse molto lunghe, permette di avere sempre la soluzione più sicura e idonea alla propria casa. Abbiamo rispetto della tua casa e delle tue esigenze, per questo abbiamo progettato una nuovissima concezione di ancoraggi che consente di installare l'impianto senza forare i gradini, così da preservare la tua scala senza rinunciare alla comodità di un montascale.

La meccanica di scorrimento interna è a pignone e cremagliera, una delle trasmissioni più affidabili per robustezza e precisione. Grazie alla sua potenza è possibile prevedere anche pedane speciali in larghezza. Tutti i montascale TK Home Solutions sono certificati TUV Sud e sono conformi alla Direttiva Macchine 2006/42/CE e alla norma armonizzata EN 81-40..

### Sicurezza e affidabilità.

Grazie ai sensori di sicurezza a bordo macchina, come la bandella sensibile anti-urto, gli elementi anti-schiacciamento, la macchina è progettata per fermarsi immediatamente in caso di ostacolo. Il montascale è dotato di numerose dispositivi di sicurezza, alcuni di serie e altri in opzione: un segnale acustico ed un segnale visivo indicheranno l'inizio dello spostamento della macchina una volta azionata, mentre il pulsante di allarme centrale (di serie), posto a bordo macchina, consente all'utilizzatore di richiedere supporto in qualsiasi fase della mov-

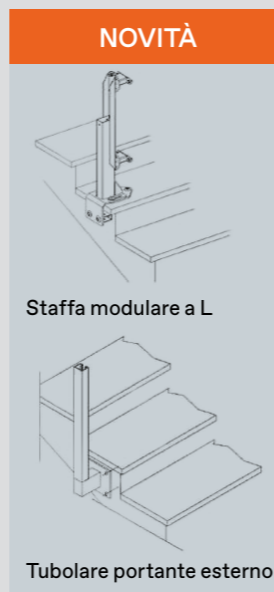

imentazione. Il sistema di controllo del carico si attiva automaticamente all'apertura della pedana ed inibisce l'uso in caso di eccedenza del peso. Il montascale è disponibile anche con dispositivo anti-blackout, un sistema di emergenza che, in caso di blackout elettrico, fa sì che la macchina resti in funzione per ulteriori 15 minuti, così da riportare sempre l'utente al piano.

### Facilità di utilizzo.

Tutti i movimenti della macchina si controllano in modo semplice e immediato grazie al joystick ergonomico facilmente impugnabile. Lo stesso è estraibile ed ha anche la funzione di chiave. In questo modo, tramite un unico comando sarà possibile sia inviare il montascale al piano desiderato, tramite le apposite scatole di chiamata poste ai piani, che movimentare la macchina. Un radiocomando per accompagnatore, in opzione, è disponibile per pilotare esternamente ogni spostamento in caso di necessità, anche con utente a bordo. La guida a bordo macchina è semplice grazie alla duplicazione delle postazioni di manovra, una per la salita e una per la discesa, così da rendere facilmente reperibili i comandi, conservando al contempo una posizione naturale e comoda.

### Motorizzazione completamente automatica.

L'apertura e la chiusura della pedana, delle barre di sicurezza e delle bandelle di salita e discesa sono completamente motorizzate ed automatiche, per assicurare al passeggero precisione e totale protezione in ogni spostamento. Il montascale si aprirà automaticamente per favorire la salita a bordo solo nel momento in cui l'impianto sarà pronto all'uso. Una volta imbarcato l'utente le barre e le bandelle si chiuderanno per iniziare il percorso in sicurezza, per poi aprirsi a fine corsa senza necessità di azionare ulteriori comandi. La bandella, progettata per combaciare totalmente con il suolo, è oggi disponibile anche in versione maggiorata, agevolando la salita e la discesa sulla pedana rivestita in materiale antiscivolo.

### Massimo comfort, minimo ingombro.

Il montascale a piattaforma TK Home Solutions scorre lungo una guida progettata su misura, garantendo un viaggio fluido, comodo e sicuro, senza alcuna vibrazione. Arricchito di sistema "soft-start", assicura partenze dolci e arrivi gradualmente. Estremamente compatto, il montascale a piattaforma TK Home Solutions si chiude in posizione di parcheggio occupando poco spazio. Il suo design, curato e personalizzabile in ogni dettaglio, ne permette una perfetta integrazione con la tua casa.

# Caratteristiche e opzioni



**Movimentazione a doppio pignone**, massima robustezza interna per un spostamento fluido e preciso



Compatto e richiudibile in posizione di parcheggio, **minimo ingombro sulla scala**



**Sensori di sicurezza** a bordo macchina: anti-urto, anti-schiacciamento, anti-cesoimento e anti-blackout, **dispositivi di segnalazione sia visiva che acustica** quando il montascale è in movimento



Apertura, preparazione al movimento, trasporto e sbarco in un **unico movimento completamente automatizzato**



**Radiocomando per accompagnatore** per pilotare esternamente gli spostamenti, e **scatola di chiamata posizionata ai piani**



**Seggiolino ribaltabile in opzione**, per un maggior comfort e sostegno durante il percorso



**Protezione certificata IP55 per esterni**, **pedana anti-scivolo e telo di protezione**, per un impianto resistente alle intemperie



**Joystick ergonomico**, personale ed estraibile, con funzione di chiave. Doppia postazione di comando per una posizione di guida naturale



**Doppia opzione**, ancoraggio guida con supporti leggeri per ridurre gli ingombri o con supporti pesanti per evitare fissaggi al muro ed avere un impianto autoportante



La nuova opzione **COLOR-YOU** consente di **personalizzare il corpo macchina, il binario e i supporti con verniciatura RAL a scelta**, sia su applicazioni interne che esterne, per un'integrazione ancora più perfetta



**Bandella maggiorata** per una massima aderenza al suolo, salite e discese senza sforzi, **movimento "soft-start"** per partenze dolci e arrivi graduali, senza alcuna vibrazione



## Per gli ambienti esterni servono caratteristiche precise

Il montascale a piattaforma TK Home Solutions è disponibile anche in versione outdoor, trattandosi di un impianto progettato e costruito appositamente per operare in ambienti esterni grazie all'impiego di materiali durevoli, perfettamente resistenti ad agenti atmosferici e intemperie.

Il montascale a piattaforma TK Home Solutions è dotabile di speciale opzione IP55 per ambienti esterni, sia per corpo macchina che per componentistica interna, per preservare il tuo impianto contro l'infiltrazione di agenti esterni, garantendo efficienza, affidabilità e sicurezza costanti nel tempo, proprio come il primo giorno. La piattaforma è inoltre rivestita con materiale anti-scivolo per un uso sicuro in qualsiasi condizione, mentre un comodo telo di protezione può tenerla ulteriormente protetta quando non in uso.

In caso di pendenze particolarmente accentuate o terreni sconnessi, è possibile dotare la piattaforma di una bandella maggiorata, così da avere un piano di uscita più lungo e adiacente al terreno.



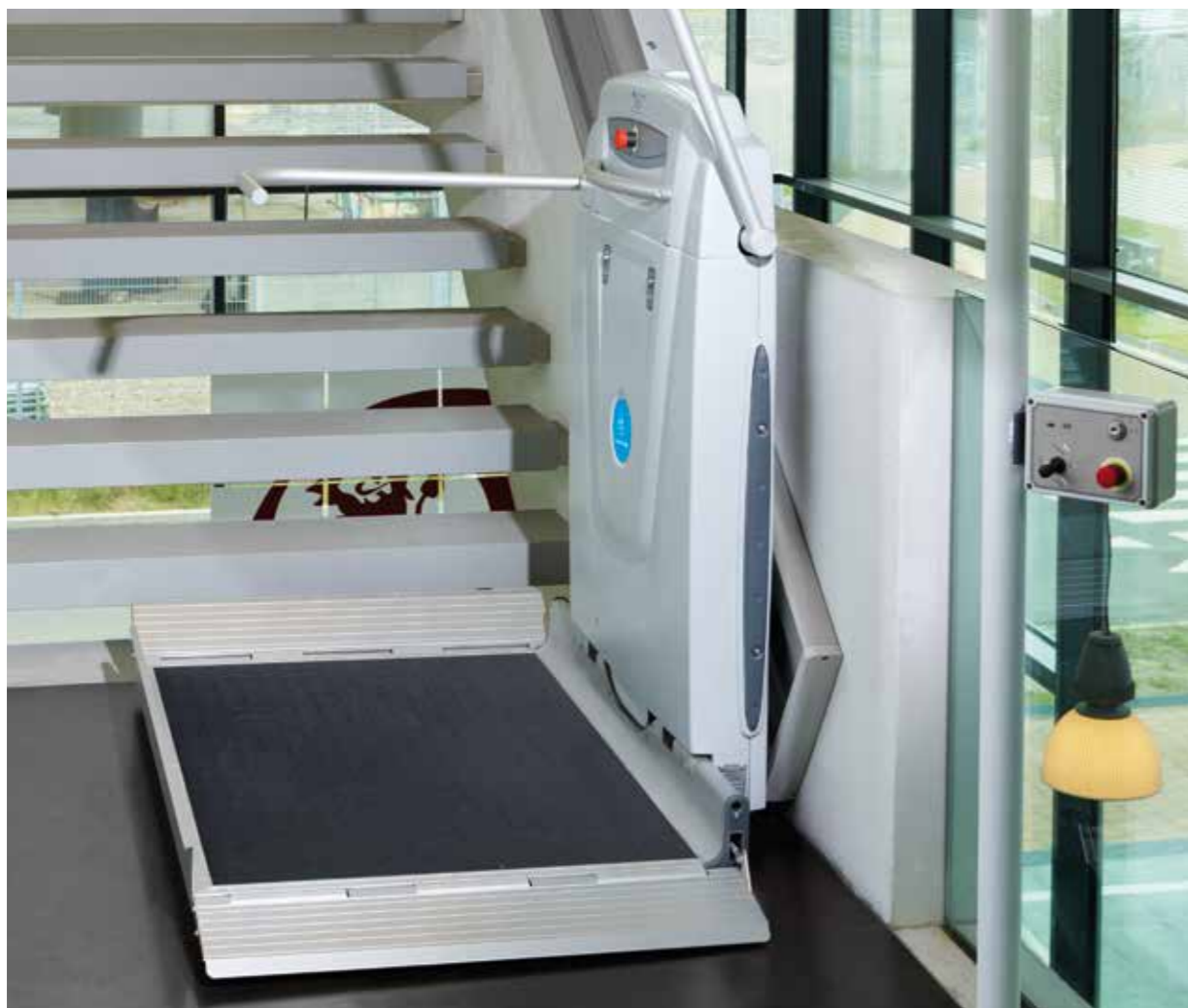

“IL MONTASCALE A PIATTAFORMA TK HOME SOLUTIONS È INSTALLABILE ANCHE NEI CONDOMINI, IN OSSERVANZA DELLE LEGGI SUL SUPERAMENTO BARRIERE ARCHITETTONICHE”

## In condominio, una soluzione comoda per tutti

Il montascale a piattaforma TK Home Solutions trova larghissima applicazione anche nei condomini, in osservanza delle leggi relative al superamento delle barriere architettoniche.

Grazie all'ampia versatilità d'uso e all'elevata funzionalità, il nostro montascale è spesso richiesto contemporaneamente da più nuclei familiari. Infatti, oltre all'utilizzo volto al superamento delle barriere architettoniche da parte di persone diversamente abili, il montascale a piattaforma TK Home Solutions può essere usato per il trasporto di materiali (grazie alla sua portata massima di 325 Kg) o della spesa.

Il joystick ergonomico di comando ha anche la funzione di chiave, in questo modo ogni utilizzatore può accedere liberamente alla piattaforma tramite la

sua copia. Il joystick è estraibile, così che l'impianto possa essere usato solo in presenza dei proprietari e richiuso in sicurezza quando fermo.

Dotato di serie di tutti i sensori di sicurezza, tra cui il bordo sensibile anti-urto, il montascale si ferma immediatamente ogni volta che incontra una persona o un oggetto sulla scala.

Grazie alla nuovissima opzione Color-You, è inoltre possibile scegliere il colore prediletto per il corpo macchina, binario e supporti per rispettare al meglio lo stile di ogni edificio.

Il montascale a piattaforma TK Home Solutions s'installa velocemente senza creare disagi. Per l'alimentazione sarà sufficiente collegarlo alla normale corrente domestica: il consumo energetico è ridotto alla fase di uso.



## La garanzia del servizio TK Home Solutions

La qualità TK Home Solutions si riconosce non solo dai nostri prodotti, ma soprattutto dalle persone che ti accompagneranno nel tuo progetto di installare un montascale a piattaforma per la tua libertà.



### Consulenza a 360°

Il primo passo verso una ritrovata indipendenza è una consulenza professionale gratuita. Un consulente TK Home Solutions si recherà gratuitamente a casa tua per ascoltare le tue esigenze, misurare la scala con strumentazione tecnica e consigliarti la soluzione migliore. La qualità è il punto di partenza e di arrivo in TK Home Solutions.

Noi consegniamo sempre ciò che promettiamo.

### Progettazione su misura

Il montascale a piattaforma TK Home Solutions è disegnato su misura dai progettisti in base alle dimensioni della tua scala, così da garantirti totale sicurezza e massimo comfort, occupando al contempo il minimo spazio disponibile.

I controlli di qualità effettuati su ogni macchina ti assicurano di ricevere sempre un prodotto affidabile e sicuro.

### Installazione professionale

Una volta scelto il tuo montascale a piattaforma, la consegna sarà veloce e puntuale. Il montascale TK Home Solutions verrà installato in pochissimo tempo senza modifiche invasive. Un'installazione professionale è infatti il presupposto fondamentale per un impianto sicuro. TK Home Solutions invierà a casa tua sempre e solo i propri tecnici specializzati per garantirti il meglio: rispettiamo la tua casa ed i tuoi spazi. Il tecnico effettuerà il primo test drive e il montascale a piattaforma sarà pronto all'uso, sin dal primo giorno!



**NOVITÀ!  
GARANZIA A VITA**

## Muoviamo il mondo e le persone con le nostre tecnologie

Le nostre sedi in tutto il mondo costituiscono un rete di vendita e assistenza volto a garantire uno stretto contatto con i clienti. La sede Italiana, nata nel 1979, impiega oltre 100 collaboratori ed è centro di competenza mondiale, all'interno del gruppo TK Elevator, per quanto riguarda la produzione di piattaforme. Installiamo i nostri prodotti in tutti i continenti. Con orgoglio ti presentiamo alcuni dei progetti più recenti sviluppati per abbattere le barriere architettoniche nel mondo.

-  **ITALIA**
  - EXPO MILANO 2015: padiglione accessibile a tutti con un montascale da record lungo 40 metri
  - ROMA: installazione di montascale per favorire gli spostamenti in alcune stazioni della metropolitana
  - MILANO: installazione di 68 montascale a piattaforma per favorire gli spostamenti nelle stazioni della metropolitana
  - TORINO, paraolimpiadi: 17 ascensori nelle stazioni ferroviarie per rendere accessibili i giochi a tutti
  - FIRENZE, Nuovo Parco della Musica e della Cultura: 14 sistemi di trasporto
  - I nostri montascale anche nel Parco Nazionale del Cilento, Costiera Amalfitana
-  **GERMANIA**
  - Un montascale a Klimmen, nel parco cittadino
-  **PORTOGALLO**
  - Un montascale sul Pico do Arieiro nell'isola di Madeira
-  **BANGKOK**
  - 35 montascale per accedere al Rapid Transit, il nuovo sistema di trasporto pubblico
-  **TURCHIA**
  - INSTANBUL, un montascale al museo di Askeri per rendere la cultura a portata di tutti
-  **BEIRUT**
  - Accessibilità anche nell'aeroporto



### DETRAZIONI E CONTRIBUTI

Dotare la tua casa di un montascale a piattaforma TK Home Solutions è una scelta che a livello finanziario oggi riserva molte opportunità. Tutti i montascale a piattaforma beneficiano infatti di agevolazioni e sgravi fiscali, che permettono di recuperare buona parte della spesa sostenuta. Inoltre le nuovissime formule di finanziamento ti consentono di rateizzare l'importo nel tempo.

- DETRAZIONE 50%
- SGRAVI FISCALI E CONTRIBUTI
- IVA AGEVOLATA 4%
- FINANZIAMENTI AGEVOLATI



### SEMPRE VICINO AL CLIENTE

In TK Home Solutions sappiamo quanto sia importante poter contare su un servizio tempestivo e professionale. Per questo mettiamo a disposizione programmi di manutenzione personalizzabili. Verrai aggiornato puntualmente sulla qualità e sullo stato di sicurezza del tuo montascale e ti forniremo tutti i consigli utili su come mantenere l'impianto in condizioni ottimali. Avrai un numero verde di assistenza a te dedicato con una squadra pronta ad intervenire in solo due ore.

# LA SCELTA DI UN MONTASCALE È UNA QUESTIONE DI FIDUCIA



- ✓ Innovazione
- ✓ Qualità
- ✓ Affidabilità
- ✓ Sicurezza

Esperti di montascale dal 1979. Qualità certificata.

Precedentemente conosciuta come thyssenkrupp Home Solutions, da oltre 39 anni lavoriamo per migliorare l'autonomia delle persone e rendere la vita di ogni giorno più comoda e sicura.

I nostri montascale sono il risultato di avanzate ricerche nel superamento delle barriere architettoniche, avvalorate da **innumerevoli installazioni** in edifici pubblici e privati nel mondo.

Progettiamo ogni soluzione al millimetro, nel pieno rispetto delle individualità. **Perché in TK Home Solutions crediamo che la tecnologia diventi progresso quando si adatta all'uomo e non viceversa.**

Grazie alla nostra ricchezza di conoscenza ed esperienza siamo diventati uno dei fornitori leader mondiali di prodotti per l'accessibilità.

TK Home Solutions ha guadagnato l'attestato SOA; tutti i nostri prodotti sono conformi alla **Direttiva Macchine 2006/42/CE** e certificati dall'ente notificato **TUV**.

Il metodo di lavoro TK Home Solutions è certificato **ISO 9001 e 18001**: ciò significa creare all'interno dell'azienda un sistema organizzativo di qualità lungo tutti i processi della filiera di produzione.





HOMESOLUTIONS.TKELEVATOR.IT



TK Home Solutions  
Via Cannizzaro 2  
56121 Pisa  
T: +39 050-955111  
F: +39 050-955616  
info.home.it@tkelevator.com

Dicembre 2021

I colori reali e il layout possono differire da quelli mostrati. Lievi differenze evidenti sono possibili a causa di materiali e opzioni diverse. I contenuti sono soggetti a modifiche senza preavviso